

РУКОВОДСТВО ПО ЭКСПЛУАТАЦИИ

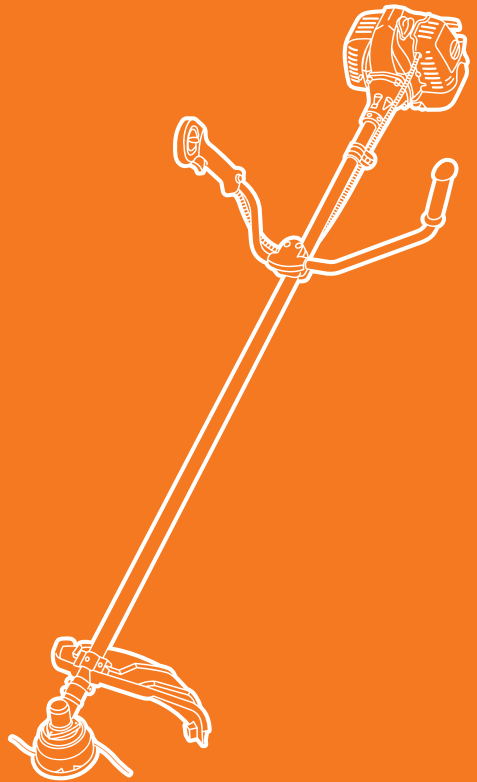

КОСА БЕНЗИНОВАЯ

DABC 280 / DABC 320 / DABC 420 / DABC 520
DABC 4ST / DABC 4PRO

ОГЛАВЛЕНИЕ

Описание изделия	2
Комплектация	2
Технические характеристики	3
Общий вид изделия	4
Информация по безопасности	5
Описание символов	6
Сборка изделия	6
Работа с изделием	16
Техническое обслуживание	19
Поиск неисправностей	21
Хранение и транспортировка	24
Срок службы и утилизация устройства	25
Гарантийное обслуживание	26

Производитель оставляет за собой право на внесение изменений в конструкцию, дизайн и комплектацию изделий.

Изображения в инструкции могут отличаться от реальных узлов и надписей на изделии.

**Адреса сервисных центров по обслуживанию
силовой техники DAEWOO Вы можете найти на сайте
WWW.DAEWOO-POWER.RU**



EAC — Соответствует всем требуемым Техническим регламентам Таможенного союза ЕврАзЭС.

Благодарим Вас за приобретение бензиновой мотокосы **DAEWOO**

В данном руководстве содержится описание техники безопасности и процедур по обслуживанию и использованию моделей бензиновых мотокос **DAEWOO**.

Все предоставленные данные содержат самую свежую информацию, доступную к моменту печати. Просим принять во внимание, что некоторые изменения, внесенные производителем могут быть не отражены в данном руководстве. Изображения и рисунки могут отличаться от реального изделия.

При возникновении проблем в эксплуатации используйте полезную информацию, расположенную в конце руководства.

Перед началом работы с бензокосой необходимо внимательно прочитать руководство пользователя. Это поможет избежать возможных травм и повреждения оборудования.

ОПИСАНИЕ ИЗДЕЛИЯ

Бензиновая коса **DAEWOO** предназначена для кошения травы, резки кустарника и мелкой поросли на малых и средних площадях с неровной поверхностью.

ВНИМАНИЕ

Бензиновая коса **DAEWOO** предназначена для эксплуатации в личных, некоммерческих целях.

КОМПЛЕКТАЦИЯ

В комплект поставки входит:

Бензиновый двигатель	1 шт.
Приводной вал	1 шт.
Рукоятка управления	1 шт.
Наплечный ремень (DABC 280)	1 шт.
Ранцевый ремень	1 шт.
Защитный кожух	1 шт.
Полуавтоматическая шпулька	1 шт.
Режущий нож (DABC 280, DABC 320)	1 шт.
Режущий пильный диск (DABC 420, DABC 520, DABC 4ST, DABC 4PRO)	1 шт.
Емкость для смеси топлива	1 шт.
Комплект ключей	1 шт.
Руководство пользователя	1 шт.
Гарантийный талон	1 шт.

ТЕХНИЧЕСКИЕ ХАРАКТЕРИСТИКИ

		DABC 280	DABC 320	DABC 420	DABC 520	DABC 4ST	DABC 4PRO
Мощность, л.с.		1,3	1,6	2,0	3,0	1,5	2,0
Тип двигателя		2-х тактный	2-х тактный	2-х тактный	2-х тактный	4-х тактный	4-х тактный
Производитель двигателя		DAEWOO	DAEWOO	DAEWOO	DAEWOO	DAEWOO	DAEWOO
Объем двигателя, см ³		27,2	32,2	41,7	51,8	33,5	43,5
Модель двигателя		028 series	033 series	043 series	052 series	4 stroke 33 series	4 stroke 42 series
Объем топливного бака, л		0,26	0,7	1,1	1,1	0,65	0,65
Объем масляного картера, мл		-	-	-	-	70	120
Приводной вал		жесткий	жесткий	жесткий	жесткий	жесткий	жесткий
Ширина кошения (леска / нож), мм		420 / 255	420 / 255	420 / 255	420 / 255	420 / 255	420 / 255
Режущая гарнитура	леска	Ø2,4 мм x 4 м	Ø2,4 мм x 4 м	Ø2,4 мм x 4 м	Ø2,4 мм x 4 м	Ø2,4 мм x 4 м	Ø2,4 мм x 4 м
	нож/ диск	255x25.4x 1.4x3T	255x25.4x 1.4x3T	255x25.4x 1.3x40T	255x25.4 x1.3x40T	255x25.4 x1.3x40T	255x25.4 x1.3x40T
Рукоятка оператора		велосипедная	велосипедная	велосипедная	велосипедная	велосипедная	велосипедная
Ремень		плечевой	ранцевый	ранцевый	ранцевый	ранцевый	ранцевый
Легкий старт		да	да	да	да	нет	нет
Разъемный вал		да	нет	да	нет	да	нет
Частота вращения, об/мин		7500	7500	6500	6500	6500	6500
Уровень шума, дБ		96	96	96	96	96	96
Вес нетто, кг		7,62	7,15	8,37	9,06	8,61	8,91
Габариты в упаковке (ДхШхВ), мм		1040 x 260 x 250/90	1850 x 260 x 260	1850 x 260 x 260	1850 x 260 x 260	1850 x 260 x 260	1850 x 260 x 260

ОБЩИЙ ВИД И СОСТАВНЫЕ ЧАСТИ

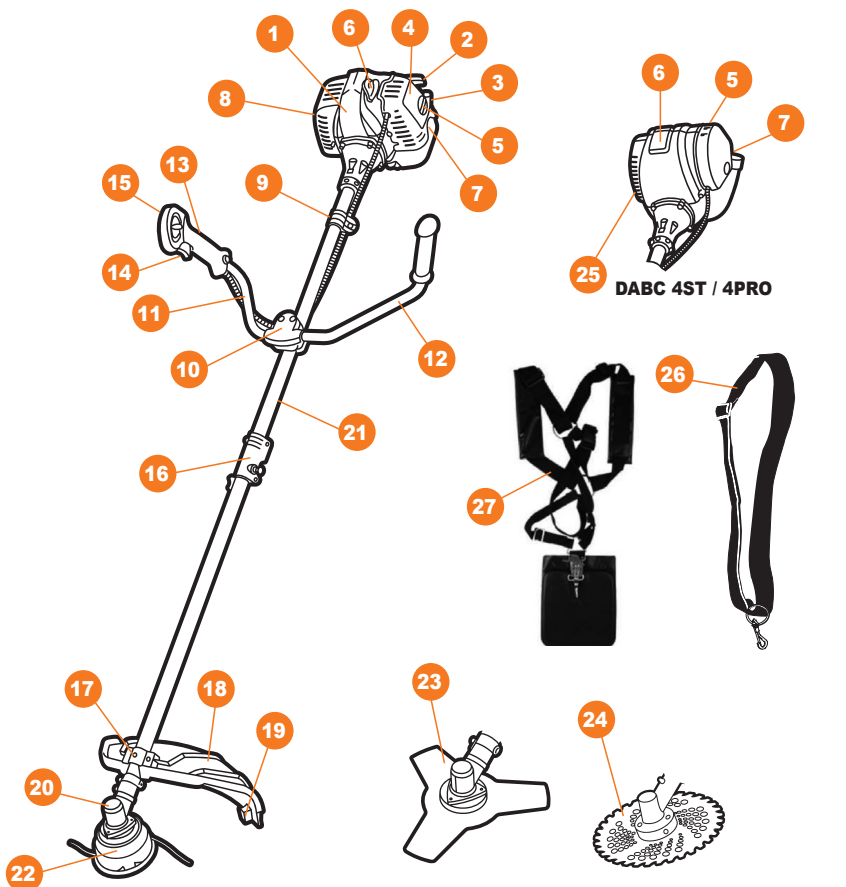

1. Бензиновый двигатель DAEWOO
2. Рукоятка стартера
3. Заливная горловина для топлива
4. Крышка воздушного фильтра
5. Переключатель воздушной заслонки
6. Колпачок свечи зажигания
7. Кнопка подкачки топлива
8. Выхлопная система
9. Держатель ремня
10. Крепление рукоятки управления
11. Рукоятка управления правая часть
12. Рукоятка управления левая часть
13. Предохранительная клавиша
14. Клавиша газа
15. Выключатель зажигания
16. Соединительная муфта (только DABC 280, DABC 420)
17. Крепление защитного кожуха
18. Защитный кожух
19. Нож для обрезки лески
20. Редуктор
21. Приводной вал
22. Шпилька
23. 3-х лопастной нож
24. Твердосплавный пильный диск
25. Заливная горловина для масла (только DABC 4ST/ DABC 4PRO)
26. Наплечный ремень (только DABC 280)
27. Ранцевый ремень

ИНФОРМАЦИЯ ПО БЕЗОПАСНОСТИ

При работе с устройством необходимо обязательно соблюдать указанные требования по технике безопасности:

- Перед первым применением необходимо внимательно прочитать инструкцию по эксплуатации и сохранять ее для дальнейшего использования.
- Перед вводом в эксплуатацию пользователь устройства должен ознакомиться с функциями и элементами управления бензокосой.
- Оператор должен знать, как можно немедленно остановить рабочие узлы бензокосы и двигатель.
- Во время работы бензокосы необходимо всегда выполнять рекомендации, содержащиеся в этой инструкции по эксплуатации. В противном случае возникает опасность травматизма или опасность повреждения устройства.
- Приводить бензокосу в действие разрешается только находясь в хорошем физическом и психическом состоянии.

ВНИМАНИЕ

Запрещается работать с бензокосой после приема лекарств, употребления алкогольных напитков или наркотиков, которые могут оказать негативное влияние на реакцию работающего.

Опасность травматизма!

- Работать с бензокосой разрешается только пользователям, которые прочитали инструкцию по эксплуатации. Ни в коем случае нельзя доверять управление устройством детям.
- Необходимо учитывать, что оператор или пользователь несет ответственность за несчастные случаи или угрозу для жизни других персон и их имущества.
- Никогда не пользуйтесь бензокосой при нахождении людей, детей и животных в непосредственной близости от рабочей зоны (на расстоянии не менее 15 м).
- Бензокоса **DAEWOO** удовлетворяет требованиям действующих европейских норм по правилам техники безопасности. Из соображений безопасности не вносите никаких изменений в конструкцию устройства.

ОПИСАНИЕ СИМВОЛОВ



Внимание! При работе с устройством соблюдайте технику безопасности.



При работе надевайте наушники и защитные очки.



Внимание! Внимательно прочитайте руководство пользователя перед эксплуатацией.



Надевайте безопасную и нескользящую обувь.



Соблюдайте безопасную дистанцию в рабочей зоне минимум 15 м.



Надевайте защитные перчатки.



Внимание! Держите руки и ноги вдали от режущих инструментов.



Надевайте плотную защитную одежду.

ВНИМАНИЕ

Будьте особо осторожны и внимательно прочитайте инструкцию по эксплуатации!



Избегайте вдыхание выхлопных газов.



Не прикасайтесь к горячим деталям!



Используемое топливо подвержено сильному горению.

СБОРКА И ПОДГОТОВКА К РАБОТЕ

ПОДГОТОВКА К РАБОТЕ

- При эксплуатации устройства всегда одевайте прочную обувь на нескользящей подошве и длинные брюки. Не разрешается работать с устройством без обуви или в сандалиях.
- Используйте средства защиты рук, органов слуха и глаз.

- Тщательно проверьте предполагаемую зону использования бензокосы и удалите все посторонние предметы.
- Внимательно осмотрите изделие на предмет потерянных или ослабленных болтов и/или креплений, а также убедитесь в отсутствии подтеков топлива. Убедитесь, что косильная головка или нож для кошения установлены правильно и надежно зафиксированы.
- Убедитесь, что защитный кожух установлен правильно и надежно закреплен.
- Всегда используйте наплечный или ранцевый ремень. Отрегулируйте его под свои размеры до запуска двигателя.

ВНИМАНИЕ

ОСТОРОЖНО! Бензин сильно токсичен и горюч!

ОБРАЩЕНИЕ С ТОПЛИВОМ. ЗАПРАВКА

- Храните бензин только в предназначенных для этого емкостях.
- Храните бензин вдали от источников искр, открытого пламени, постоянного горения, а также источников тепла и других источников возгорания.
- Устройство транспортируйте только с пустым топливным баком и закрытым краном топливного бака (при его наличии).
- Если бензобак следует опустошить, то запустите двигатель вне помещения до полной выработки топлива.
- Заправку производите только на открытой местности. Не курите во время заправки.
- Топливный бак не заполняйте полностью, а наливайте топливо приблизительно на 4 см. ниже кромки наливного патрубка, чтобы имелось место для расширения топлива.
- Заливать бензин необходимо до запуска двигателя. Во время работы двигателя или при неостывшем устройстве нельзя открывать крышку бензобака или доливать бензин.
- Если Вы перелили бензин через край, то запускать двигатель можно только после очистки поверхности, залитой бензином. Не включайте зажигание до того момента, пока пары бензина не улетучились (протереть насухо).
- Крышка бензобака должна быть плотно закрыта.
- Из соображений безопасности необходимо проверять топливопровод, бензобак, пробку бензобака и подсоединения на отсутствие повреждений и неплотного прилегания. При необходимости соответствующие узлы надо заменить.
- Никогда не оставляйте устройство с бензином в бензобаке в помещении. Есть опасность вступления бензиновых паров в контакт с открытым огнем или искрами и возможно их воспламенение.
- Перед тем как поставить устройство в закрытое помещение, дайте возможность двигателю остыть.
- Бензокоса выделяет отработавшие газы пока двигатель работает. Никогда не используйте моторизованное устройство в закрытых или плохо проветриваемых помещениях. Существует прямая угроза жизни вследствие отравления!
- Для запуска двигателя моторной косы необходимо сменить место (удаление не менее 3 метров) от места заправки топливом.

ЗАПУСК ДВИГАТЕЛЯ

Необходимо обязательно убедиться в том, что в рабочей зоне на расстоянии не менее 15 м не находятся посторонние лица, в особенности дети. Следует также предотвратить доступ животных. Следите за тем, чтобы никакие посторонние предметы не оказались в области расположения косильной головки или ножа для кошения.

Бензокоса оборудована центробежным механизмом сцепления. Косильная головка или нож для кошения начинают вращаться сразу после запуска двигателя. Во время запуска двигателя Вам следует положить изделие на землю, на ровную поверхность, а также придерживать бензокосу.

После запуска двигателя убедитесь в том, что косильная головка или нож для кошения останавливаются при отпускании курка газа. Если при этом вращение продолжается, заглушите двигатель и обратитесь в авторизованный сервисный центр **DAEWOO** для ремонта.

ДЕЙСТВИЯ ПРИ РАБОТЕ БЕНЗОКОСОЙ

ВНИМАНИЕ

При запуске двигателя никогда не переводите рычаг газа в максимальное положение.

- Косить разрешается только в дневное время или при хорошем искусственном освещении.
- Не используйте бензокосу во время дождей, ураганного ветра, а также других природных катаклизмов, представляющих угрозу вашей безопасности.
- Запрещается работать бензокосой с неисправной защитой или без установленных предохранительных механизмов.
- Во время работы нельзя торопиться, нужно спокойно, равномерно двигаться.
- При работе с бензокосой необходимо держаться за рукоятку обеими руками. Расставьте ноги чуть дальше, чем ширина плеч, так чтобы ваш вес равномерно распределялся на обе ноги, и всегда во время работы сохраняйте равновесие.
- Не поднимайте режущую часть бензокосы выше пояса.
- Всегда работайте на полных оборотах двигателя.
- Если во время работы бензокоса начинает сильно вибрировать, то Вам следует остановить двигатель и постараться найти причину. Не запускайте двигатель, пока проблема не будет найдена и устранена.
- Не прикасайтесь к движущимся и режущим частям бензокосы, а также к горячим поверхностям.
- Не прикасайтесь к глушителю, свече зажигания и другим металлическим частям во время работы двигателя, а также сразу после его остановки. Несоблюдение данного правила может послужить получению серьезного телесного повреждения и поражения электрическим током.
- Избегайте слишком длительного управления бензокосой, так как продолжительное воздействие вибрации на руки оператора может нанести вред.

ВНИМАНИЕ

Внимательно следите за наматыванием скошенной травы на шпульку, нож или редуктор. При наматывании травы, остановите косу и очистите режущую гарнитуру и редуктор от намотавшейся травы. В противном случае редуктор может выйти из строя.

СБОРКА ВАЛА (ТОЛЬКО DABC 280, DABC 420, DABC 4ST)

1. Ослабьте винтовой зажим соединительной муфты ①.
2. Выдвиньте фиксирующий шплинт ② из соединительной муфты. Вставьте нижнюю часть вала в соединительную муфту, убедившись, что фиксирующий шплинт установлен в отверстии на нижнем валу.
3. Зафиксируйте нижний вал в соединительной муфте затяжкой винтового зажима ③.

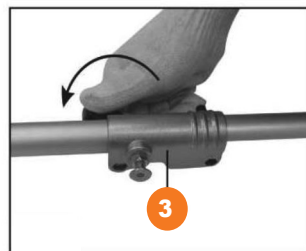
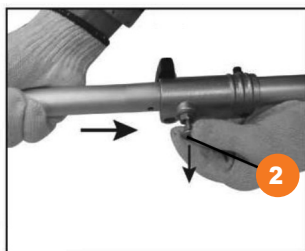
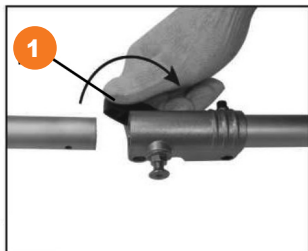

СОЕДИНЕНИЕ ВАЛА С ДВИГАТЕЛЕМ (ТОЛЬКО DABC 520)

1. Установите вал ① к специальному отверстию сцепления вала на двигателе ②.
2. Закрепите с помощью 4-х болтов ③.



УСТАНОВКА РУКОЯТКИ УПРАВЛЕНИЯ

1. Закрепите кронштейн крепления рукоятки в верхней части вала
2. Соедините правую и левую часть рукоятки управления специальным соединительным фиксатором ①.
3. Установите собранную рукоятку в кронштейн крепления ②, зафиксируйте с помощью зажима ③.
4. Закрепите зажим на кронштейне с помощью болтов ④.
5. Отрегулируйте положение рукоятки в зависимости от вашего роста и длины рук, чтобы подобрать оптимальную балансировку косы.

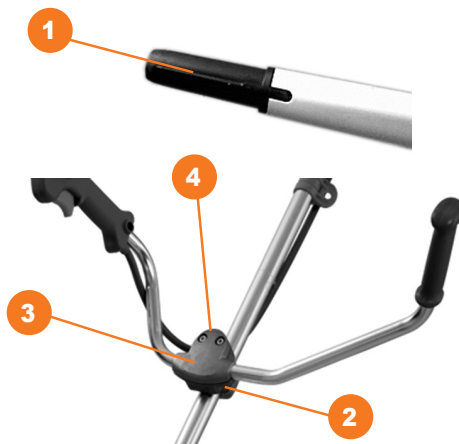

УСТАНОВКА ЗАЩИТНОГО КОЖУХА

ВНИМАНИЕ

В соответствии с охраной труда и техникой безопасности на бензиновой косе должен быть смонтирован входящий в комплект поставки защитный кожух.

1. Установите на вал защитный кожух **1**.
2. Закрепите с помощью 2-х болтов **2**.
3. Установите защитную накладку **3** на кожух (не устанавливайте при работе с диском).
4. Закрепите нож **4** на защитной накладке с помощью 2-х болтов.

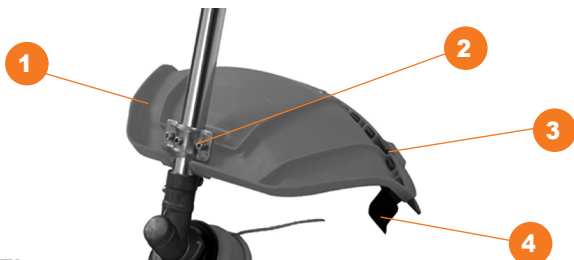

УСТАНОВКА РЕЖУЩЕГО ИНСТРУМЕНТА

Бензиновые косы **DAEWOO** могут эксплуатироваться с различными режущими инструментами:

- С двухлитровой косильной головкой для скашивания остатков травы у стен, заборов, краев газонов, деревьев, столбов и т.д.
- С 3-х лопастным ножом для кошения сорняков, высокой травы и мелкой поросли.
- С твердосплавным режущим диском для сучковатых кустарников и тонких стволов деревьев, для работы в песчаной местности и у самой поверхности земли.

УСТАНОВКА КОСИЛЬНОЙ ГОЛОВКИ

Для монтажа режущего инструмента положите моторную косу так, чтобы она стабильно лежала на рукоятке.

ВНИМАНИЕ

Косильная головка имеет обратную резьбу.

Для завинчивания необходимо закручивать ее против часовой стрелки.

1. Установите верхний фланец **2**.
2. Заблокируйте вал редуктора стопорным ключом **1**. Для этого совместите отверстие в редукторе и на верхнем фланце, вставьте стопорный ключ в отверстие.
3. Закрутите косильную головку **3** в направлении против часовой стрелки.

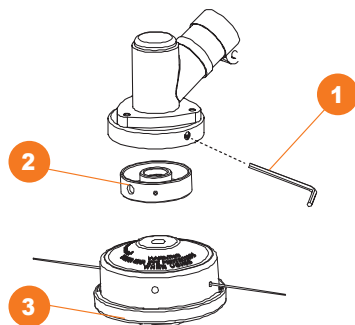

УСТАНОВКА РЕЖУЩЕГО ДИСКА ИЛИ 3-Х ЛОПАСТНОГО НОЖА ДЛЯ КОШЕНИЯ

ВНИМАНИЕ

Нож имеет острые края. При установке и снятии режущего ножа используйте защитные перчатки.

1. Установите верхний фланец 2.
2. Заблокируйте вал редуктора стопорным ключом 1. Для этого совместите отверстие в редукторе и на верхнем фланце, вставьте стопорный ключ в отверстие.
3. Установите нож для кошения 3. Посадочное отверстие в ноже должно совпадать с выступом верхнего фланца 2!!!
4. Установите прижимной фланец 4 и защитную шайбу 5.
5. Сильно затяните гайку 6 с помощью ключа (левосторонняя резьба).

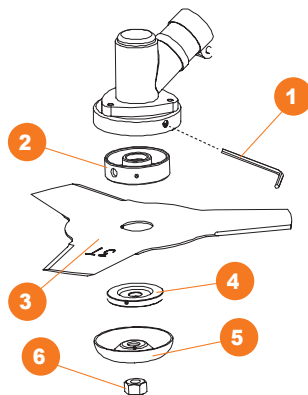

КРЕПЛЕНИЕ ПЛЕЧЕВОГО РЕМНЯ

ВНИМАНИЕ

Во время использования изделия всегда используйте плечевой ремень. Всегда проверяйте чтобы бензокоса была надежно закреплена на плечевом ремне. В противном случае Вы не сможете полностью контролировать положение бензокосы во время работы, что может нанести серьезные повреждения Вам и окружающим. Никогда не используйте поврежденный плечевой ремень.

1. Наденьте плечевой ремень.
2. Установите длину плечевого ремня так, чтобы он находился на уровне бедра.
3. Закрепите бензиновую косу на держателе 1.

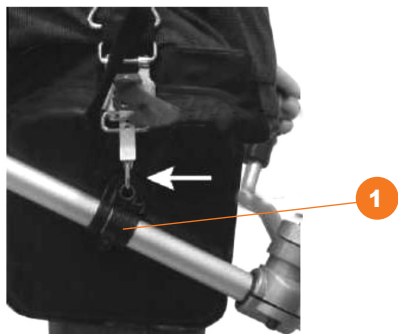

БАЛАНСИРОВКА БЕНЗИНОВОЙ КОСЫ

ВНИМАНИЕ

Перед балансировкой моторной косы прибор должен быть заправлен горючим и наполнен маслом.

Просвет между режущим инструментом и землей зависит от типа используемого режущего инструмента.

При использовании косильной головки на ровной местности, головка должна слегка лежать на поверхности.

При использовании режущего диска или ножа для кошения, режущий инструмент должен располагаться на высоте 20 см выше земли.

Для балансировки бензиновой косы необходимо перемещать держатель плечевого ремня **1** по штанге бензиновой косы вверх или вниз.



ЗАПРАВКА ТОПЛИВОМ ДЛЯ 2-Х ТАКТНЫХ ДВИГАТЕЛЕЙ (DABC 280, DABC 320, DABC 420, DABC 520)

ВНИМАНИЕ

Бензин является легко воспламеняемым веществом. Не курите, избегайте открытого огня и искр возле бензина. Перед заправкой топливом остановите двигатель и дайте ему остыть. После заправки топливом перенесите бензиновую косу на расстояние как минимум 3 м от места заправки, и только потом запускайте двигатель.

- Октановое число бензина не должно быть меньше **92** и не больше **95**.
- При использовании бензина с октановым числом меньше **92** возникает опасность перегрева двигателя и, как следствие, выход двигателя из строя.
- Низкокачественный бензин и масло могут повредить уплотнительные кольца двигателя, топливную магистраль, а также топливный бак.
- Загрязненный бензин может привести к засорению карбюратора и поломке поршневой группы двигателя.

ПОДГОТОВКА ТОПЛИВНОЙ СМЕСИ ДЛЯ 2-Х ТАКТНЫХ ДВИГАТЕЛЕЙ

ВНИМАНИЕ

Уделите особое внимание к смешиванию топлива. Плохое размешивание масла в бензине может негативно отразиться на работе двигателя и его сроке службы!

Смешивайте бензин с маслом только в том соотношении, которое рекомендует производитель масел для 2-х тактных двигателей, которое обычно указывается на упаковке масла. Рекомендуемая производителем пропорция **1:50**. Масло должно быть пригодно для смеси в этой пропорции.

- Отмерьте необходимое количество бензина и масла для создания бензиновой смеси.
- Налейте часть бензина в емкость для смеси топлива.
- Залейте в емкость отмеренное количество специального масла для 2-х тактных двигателей и хорошо взболтайте.
- Долейте оставшуюся часть бензина в емкость и хорошо взболтайте полученную смесь на протяжении как минимум 1 минуты.
- Рекомендуется подписать данную емкость с пометкой о ее содержании.

Для продления срока службы 2-х тактного двигателя бензиновой косы не допускайте:

- Работу двигателя на бензине без масла (чистом бензине). В этом случае двигатель очень быстро выйдет из строя.
- Использование 4-х тактного масла для приготовления топлива. Оно может вызвать загрязнение свечи зажигания, блокировку канала выхлопа, а также западание поршневых колец.
- Использование старой топливной смеси (хранящейся более 1-ого месяца). Она вызовет загрязнение карбюратора и как следствие неправильную работу двигателя.
- В случае длительного хранения бензиновой косы, опустошите топливный бак и запустите двигатель для выработки остатков бензиновой смеси из карбюратора.

ТОПЛИВО И МАСЛО ДЛЯ 4-Х ТАКТНЫХ ДВИГАТЕЛЕЙ (ТОЛЬКО DABC 4ST, DABC 4PRO)

ВНИМАНИЕ

Заправляйте 4-х тактный двигатель только бензином. Используйте неэтилированный бензин с октановым числом 92.

Запрещается использовать старый, загрязненный бензин или бензозасляную смесь для 2-х тактных двигателей!

Для выбора коэффициента вязкости масла SAE руководствуйтесь следующими рекомендациями:

Температура воздуха: от +5 до +35° — **SAE30** (рекомендуемое).

Температура воздуха: от -15 до + 20° — **10W-30** (всесезонное)

ВНИМАНИЕ

Бензокоса поставляется без масла в картере. Перед первым запуском залейте моторное масло в картер двигателя!!!

Использование всесезонного масла при высокой температуре может привести к увеличенному расходу; поэтому необходимо постоянно проверять уровень масла.

- Запрещается смешивать масло от разных производителей и разных маркировок.
- Использование масла **SAE 30** при температуре ниже 5 градусов, может привести к повреждению двигателя из-за недостаточной смазки.
- Уровень масла всегда должен находиться в диапазоне между минимальной и максимальной отметками на масляном щупе.
- Заливка масла выше максимальной отметки запрещена.

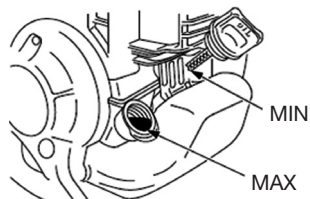

ДОЛИВ И ЗАМЕНА МАСЛА В 4-Х ТАКТНОМ ДВИГАТЕЛЕ (ТОЛЬКО DABC 4ST, DABC 4PRO)

Уровень масла в двигателе проверяется при остановленном двигателе и размещении косы на ровной горизонтальной поверхности (см. иллюстрацию ниже). Для корректной проверки уровня масла рекомендуется оставить косу в горизонтальном положении на 3-4 минуты для восстановления уровня моторного масла в картере двигателя.

ВНИМАНИЕ

Не поворачивайте косу на бок.



1. Открутить крышку масляной горловины.
2. Проверить уровень масла на щупе. Для этого выкрутите и извлеките щуп из маслозаливной горловины. Протрите щуп насухо и вставьте в отверстие горловины, не закручивая.
3. Если уровень масла близок к минимальному пределу, необходимо залить масло до максимального уровня – нижней границы резьбы заливной горловины.
4. При замене масла необходимо прогреть двигатель в течение 1 минуты, чтобы масло стало более текучим.
5. Наклоните триммер в сторону маслозаливной горловины и слейте отработанное масло из двигателя в контейнер для утилизации. Либо используйте технический шприц для откачки отработанного масла из картера двигателя.
6. Залейте в двигатель моторное масло.
7. Поверните косу на левый бок не более 15-20°, чтобы залитое масло распределилось внутри двигателя, слегка покачайте вправо-влево для удаления воздушных пробок в картере. Верните в горизонтальное положение и долейте масло до верхней границы. Проверяйте уровень масла каждый раз перед использованием устройства.

ВНИМАНИЕ

Запуск двигателя с низким уровнем масла может привести к его повреждению. Всегда проверяйте и доливайте масло перед запуском! Не превышайте максимальный уровень при заливке масла!

Объем моторного масла в картере двигателя:

DABC 4ST – 70 мл.

DABC 4PRO – 120 мл.

Замена моторного масла должна производиться каждые 20 часов работы.

При работе в запыленных условиях замена моторного масла должна производиться каждые 10 часов работы.

ЗАПРАВКА ТОПЛИВОМ

1. Открутите и снимите крышку топливного бака. Положите ее на чистую сухую поверхность.
2. Заполните топливный бак на 80%.
3. Закрутите крышку топливного бака и вытрите насухо возможные подтеки топлива на бензиновой косе.

ВНИМАНИЕ

При работе с бензокосами, оснащенными четырехтактными двигателями (DABC 4ST и DABC 4PRO) запрещается переворачивать косу. Переворачивание косы может привести к попаданию моторного масла из картера двигателя в камеру сгорания, карбюратор и глушитель.

ЗАПУСК ДВИГАТЕЛЯ

ВНИМАНИЕ

Режущая часть бензокосы начинает вращаться сразу после запуска двигателя.

ВНИМАНИЕ

Удалитесь для запуска косы минимум на три метра от места ее заправки!

1. Положите косу на ровную сухую поверхность. Режущая часть косы не должна соприкасаться с землей. Убедитесь в том, что нет посторонних предметов находящихся близко к режущей части бензиновой косы.
2. Нажмите предохранительную клавишу ❶ и клавишу газа ❷.
- 3.1 Для моделей **DABC 320/420/520/4ST/4PRO** - Удерживая клавиши зажатыми, переведите выключатель зажигания ❸ в крайнее правое положение.
- 3.2 Для модели **DABC 280** – клавишу газа не нажимать, перевести выключатель зажигания ❸ в среднее положение.
4. Нажмите колпачок подкачки топлива ❹ 3-4 раза.
5. Переведите воздушную заслонку ❺ в положение **ЗАКР.** (только при холодном запуске, если двигатель достаточно прогрет, заслонка должна быть открыта)
6. Одной рукой плотно прижмите косу к ровной поверхности.
- 7.1 Вытяните ручку стартера ❻ до появления сопротивления, затем резким движением вытяните ручку на максимальную длину шнура для запуска двигателя.
- 7.2 Для моделей оборудованных системой **EASY START**, облегчающей пуск двигателя и позволяющей снизить необходимые для запуска усилия:
Вытяните одним плавным движением рукоятку стартера ❻ на максимальную длину шнура для легкого запуска.
8. Верните рукоятку стартера на место.
9. Выжмите предохранительную клавишу ❶ и однократно нажмите курок газа ❷ для перевода двигателя в холостые обороты.
- 10.1 Для моделей **DABC 320/420/520/4ST/4PRO** - Переведите воздушную заслонку ❺ в положение **ОТКР.**
- 10.2 Для модели **DABC 280** – воздушная заслонка будет переведена в положение **ОТКР** автоматически, при нажатии на клавишу газа.
11. Закрепите косу согласно инструкции.
12. Удерживайте клавишу газа нажатым для кошения.



ОСТАНОВКА ДВИГАТЕЛЯ

1. Отпустите курок газа и дайте двигателю поработать на холостых оборотах около 30 сек.
2. Переведите выключатель зажигания в крайнее левое положение для остановки двигателя.

ВНИМАНИЕ

Не оставляйте работать косу на холостых оборотах более 1 минуты. Это может привести к быстрому износу двигателя.

РАБОТА С БЕНЗОКОСОЙ

РАБОТА С ИСПОЛЬЗОВАНИЕМ КОСИЛЬНОЙ ГОЛОВКИ

Нейлоновая леска обеспечивает чистое кошение травы, не нанося повреждений коре деревьев и не создавая сильных ударов, обычно имеющих место при соприкосновении ножа или диска с твердыми предметами.

1. Держите бензокосу во время работы таким образом, чтобы косильная головка не касалась земли.
2. Для кошения густой высокой травы перемещайте режущую часть медленно и осторожно.
3. Примите меры предосторожности, чтобы избежать наматывания на вал проводов, сухой и длинной травы и сорняков. Это может привести к приостановке вращения косильной головки и как следствие вызвать проскальзывание сцепления. При регулярных подобных случаях Вы повредите сцепление бензокосы.

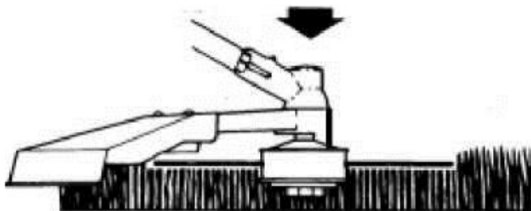

РЕГУЛИРОВКА ДЛИНЫ ЛЕСКИ

Ваша бензокоса оборудована косильной головкой, которая позволяет выдвигать леску без специальной остановки двигателя. Когда длина лески становится недостаточной, не останавливая двигатель слегка прижмите косильную головку на твердый участок земли. За каждый такой прием леска выдвигается ориентировочно на 25 мм.

РАБОТА С ИСПОЛЬЗОВАНИЕМ НОЖА ДЛЯ КОШЕНИЯ

Направление вращения на ноже должно соответствовать направлению вращения на защитном кожухе (против часовой стрелки). Проверьте чтобы гайка, фиксирующая нож была хорошо затянута и не была повреждена.

Проверьте чтобы нож свободно вращался и не имел при этом посторонних звуков.

ПОРЯДОК КОШЕНИЯ

1. Направляйте косу справа налево, при этом с небольшим наклоном в левую сторону (аналогично ручной косе).
2. Старайтесь работать в одном ритме. Стойте устойчиво, поставив стопы ног чуть шире плеч.
3. Нож может застрять в сорняках, если скорость двигателя недостаточно велика и/или глубина скашивания слишком велика. Подбирайте скорость двигателя и глубину кошения в зависимости от обстоятельств.

ВНИМАНИЕ

Вращающиеся части изделия, которые плохо закреплены, могут нанести Вам повреждения во время работы. Убедитесь чтобы нож не имел сильных сколов, трещин и других серьезных повреждений. В случае обнаружения серьезных повреждений, нож необходимо обязательно заменить на новый.



ВНИМАНИЕ

Если трава или сорняки намотались на нож или бензокосу начало потрясывать, то Вам необходимо выключить двигатель, дождаться полной остановки вращения режущей части, и лишь затем проверить состояние диска, удалить попавшие сорняки и траву.

ВНИМАНИЕ

Отдача при кошении может послужить причиной серьезных травм. Внимательно изучите данный раздел для понимания того что такое отдача при кошении и как предотвратить возможную отдачу.

ЧТО СЛУЖИТ ПРИЧИНОЙ ОТДАЧИ

Отдача может случиться когда вращающийся нож соприкасается с препятствием, которое не может скосить. Данный контакт останавливает нож на очень короткое время, а затем нож опять начинает вращаться или отскакивает в сторону от этого препятствия. В этот момент Вы можете потерять контроль над управлением бензиновой косой, что может послужить причиной получения серьезных травм для Вас или лиц, находящихся на небезопасном расстоянии.

КАК УМЕНЬШИТЬ РИСК ПОЛУЧЕНИЯ ОТДАЧИ ПРИ КОШЕНИИ

- Косите траву, сорняки и молодые побеги кустарника. Ни в коем случае не прикасайтесь ножом к деревьям, камням, металлу и т.д.
- Всегда будьте готовы к получению отдачи при обработке поверхности с плотной растительностью, где Вы не можете видеть возможные препятствия.
- Нож всегда должен быть заточен. Тупой нож повышает шансы получить отдачу.
- Не косите ножом слишком быстро.
- Косите всегда справа налево.
- Держите бензокосу крепко и обеими руками за специальные резиновые ручки.
- Сохраняйте всегда устойчивое положение, расставляя ноги немного шире плеч.

ВНИМАНИЕ

Всегда носите специальные защитные очки. Никогда не склоняйтесь над режущей частью изделия. Ветки, сорняки могут быть отброшены из-под режущей части прямо в глаза и лицо, что может причинить Вам серьезную травму.

Во время работы с бензокосой защита режущей части должна быть всегда установлена.

ТЕХНИЧЕСКОЕ ОБСЛУЖИВАНИЕ

ВНИМАНИЕ

Во избежание получения каких-либо травм, любые операции по техническому обслуживанию необходимо выполнять при остановленном двигателе.

РЕЖУЩИЙ НОЖ

1. Нож должен быть острым (заточен). После износа одной стороны следует перевернуть нож на другую сторону, чтобы работали кромки другой стороны. Затачивать следует только скошенные кромки ножей.
2. Важно сохранять первоначальную форму профиля ножей, чтобы избежать появления трещин и сколов.

ВНИМАНИЕ

Если после выполнения заточки в режущей части появляется ненормальная вибрация, это означает, что Вам следует обратиться к официальному дилеру или в авторизованный сервисный центр.

ЗАМЕНА ЛЕСКИ НА КОСИЛЬНОЙ ГОЛОВКЕ

Для замены необходима леска с соответствующими характеристикам бензиновой косы диаметром и длиной.

ВНИМАНИЕ

Запрещается использовать металлическую проволоку. Не используйте леску с диаметром более 3 мм (для DABC 280 более 2.4 мм). Запрещено использовать армированную леску и леску с металлическим сердечником.

Все бензокосы **DAEWOO** оборудованы современными шпулками с полуавтоматической подачей лески и системой быстрой намотки.

Для замены необходима леска с соответствующими характеристиками, подходящая для данного типа кос. Характеристики лески указаны в таблице технических характеристик моделей в начале данного руководства.

1. Поверните натяжитель лески **1** таким образом, что бы стрелка **A** на натяжителе и стрелка **B** на корпусе шпулки совпали.
2. Протяните леску в отверстие **2** насквозь шпулки до тех пор, пока второй конец лески не появится из отверстия **3** с другой стороны шпулки.
3. Вытяните леску через шпулку, что бы ее части с двух сторон были примерно равной длины.
4. Поворачивайте натяжитель лески **1** по часовой стрелке, до тех пор, пока леска не наматается и с каждой стороны останется отрезок лески не более 15 см.

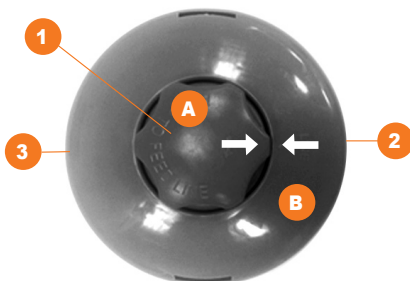

ОБСЛУЖИВАНИЕ ВОЗДУШНОГО ФИЛЬТРА

Загрязненный воздушный фильтр уменьшает производительность двигателя. Проверьте, почистите и промойте элемент воздушного фильтра в теплом слабомыльном растворе. Промойте его чистой водой, хорошо высушите перед установкой. Если элемент поврежден, то его необходимо заменить.

Для снятия воздушного фильтра

1. Переведите воздушную заслонку в позицию ОТКРЫТО – .
2. Отщелкните защитную крышку **1** (открутите крепежный винт для DABC 280).
3. Извлеките воздушный фильтр **2**.

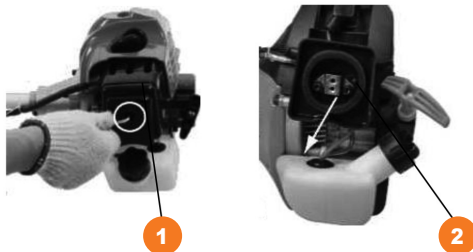

РЕГУЛИРОВКА КАРБЮРАТОРА

Не регулируйте карбюратор самостоятельно. При возникновении неисправностей обращайтесь в Авторизованный сервисный центр **DAEWOO**. Неправильная регулировка может привести к выходу из строя двигателя и аннулирует действие гарантии.

СВЕЧА ЗАЖИГАНИЯ

Трудности при запуске двигателя часто связаны с проблемами свечи зажигания. Очистите электроды свечи зажигания с помощью проволочной щетки, чтобы удалить нагар. Если электроды выглядят изношенными, то необходимо заменить свечу на новую.

Для снятия свечи зажигания

1. Снимите колпачок свечи зажигания.
2. Выкрутите свечу зажигания при помощи свечного ключа.

Измерьте и выставьте необходимый зазор между электродами – 0,6-0,7 мм.

Используйте только свечи, рекомендуемые производителем.

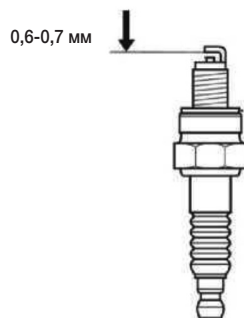

ГЛУШИТЕЛЬ

Проверяйте глушитель периодически на предмет повреждений или коррозии, а также чтобы все крепежные винты были хорошо закручены. Если Вы обнаружите что глушитель поврежден и происходит утечка выхлопных газов, Вам следует обратиться в авторизованный сервисный центр для его замены.

ТРАНСМИССИЯ

ВНИМАНИЕ

Не рекомендуется смазывать коническую передачу самостоятельно. Ее смазка должна производиться в Авторизованном сервисном центре **DAEWOO**.

Смазка в специализированной мастерской будет точно дозирована. Это гарантирует наличие в трансмиссии достаточного количества смазки для лучшей работы косильного инструмента.

ВОЗДУШНОЕ ОХЛАЖДЕНИЕ ДВИГАТЕЛЯ

ВНИМАНИЕ

Никогда не дотрагивайтесь до цилиндра, глушителя, свечи зажигания голыми руками и сразу после остановки двигателя. Во время работы двигатель очень быстро нагревается и Вы можете получить серьезные ожоги.

1. Перед использованием бензокосы, всегда проверяйте отсутствие налипших вокруг глушителя мусора, стружки, листвы и т.д.
2. Перед использованием бензокосы, а также каждые 25 моточасов, проверяйте отсутствие налипшей на вентиляционные отверстия пластиковой крышки двигателя мусора, стружки, листвы и т.д.
3. Грязь, мусор, листва, щепки и т.д. забившие вентиляционные отверстия крышки двигателя, а также радиатор охлаждения цилиндра могут привести к перегреву двигателя и как следствие, к выходу бензокосы из строя.

УСТРАНЕНИЕ НЕИСПРАВНОСТЕЙ

ПРОБЛЕМЫ С ЗАПУСКОМ

ПРОВЕРИТЬ	ВОЗМОЖНЫЕ ПРИЧИНЫ	ДЕЙСТВИЯ
Топливный бак	Плохое топливо	Слейте топливо и залейте хорошую бензосмесь
Топливный фильтр	Загрязнение топливного фильтра	Проведите чистку
Наличие искры	Электрод свечи зажигания грязный или влажный. Неправильный зазор свечи зажигания.	Почистить / высушить Выставить зазор: 0.6 ~ 0.7 мм
Колпачок свечи зажигания	Отсоединен	Подсоединить

ДВИГАТЕЛЬ НЕ ВЫДАЕТ ДОСТАТОЧНУЮ МОЩНОСТЬ

ПРОВЕРИТЬ	ВОЗМОЖНЫЕ ПРИЧИНЫ	ДЕЙСТВИЯ
Свеча зажигания	Нагар на электродах, неправильный зазор	Почистите, при необходимости замените, установите зазор 0.6 - 0.7 мм
Карбюратор	Загрязнение карбюратора	Почистите карбюратор
Воздушный фильтр	Загрязненный воздушный фильтр	Почистите воздушный фильтр
Система выхлопа	Нагар на системе выхлопа	Почистите систему выхлопа
Топливо	Бедная смесь (много масла)	Заправьте бензиновой смесью в соответствии 40:1
Повышенная вибрация при работе с трехлопастным ножом или диском	1) Поврежденный нож	Заменить нож
	2) Диск установлен не по посадочному месту прижимных фланцев	Установить нож или диск правильно

РЕГЛАМЕНТ ОБСЛУЖИВАНИЯ БЕНЗОКОС DAEWOO С ЧЕТЫРЕХТАКТНЫМИ ДВС

ПЕРИОДИЧНОСТЬ ТЕХНИЧЕСКОГО ОБСЛУЖИВАНИЯ (временной интервал или часы работы, в зависимости от того, что наступит раньше)	Действия	При каждом использовании	По окончании работ	По окончании первого месяца или через первые 5 часов работы	Каждые 3 мес. или 20 часов работы	Каждый год или 100 часов работы
Моторное масло	Проверка уровня	X				
	Замена			X	X**	
Режущее оборудование ***	Проверка заточки	X				
	Замена					X
Редуктор штанги	Проверка (осмотр)	X				
	Очистка		X			
Штанга	Смазка					X
Подрезной нож	Проверка (осмотр)	X				
Воздушный фильтр	Проверка (осмотр)	X				
	Очистка		X			
	Замена**					X
Топливный фильтр	Проверка (осмотр)				X	
	Замена**					X
Свеча зажигания	Проверка-регулировка				X	
	Замена					X
Обороты двигателя*	Проверка-регулировка					X
Тепловые зазоры клапанов*	Проверка-регулировка					X
Камера сгорания, глушитель*	Очистка					X
Топливный бак	Очистка**					X
Топливопровод	Проверка (осмотр)	X				
	Замена*					X
Корпус изделия, вентиляционные отверстия	Очистка		X			

РЕГЛАМЕНТ ОБСЛУЖИВАНИЯ БЕНЗОКОС DAEWOO С ДВУХТАКТНЫМИ ДВС

ПЕРИОДИЧНОСТЬ ТЕХНИЧЕСКОГО ОБСЛУЖИВАНИЯ (временной интервал или часы работы, в зависимости от того, что наступит раньше)	Действия	При каждом использовании	По окончании работ	По окончании первого месяца или через первые 5 часов работы	Каждые 3 мес. или 20 час.	Каждый год или 100 час.
Режущее оборудование***	Проверка заточки	X				
	Замена					X
Редуктор штанги	Проверка (осмотр)	X				
	Очистка		X			
Штанга	Смазка					X
Подрезной нож	Проверка (осмотр)	X				
Воздушный фильтр	Проверка (осмотр)	X				
	Очистка		X			
	Замена**					X
Топливный фильтр	Проверка (осмотр)				X	
	Замена**					X
Свеча зажигания	Проверка-регулировка				X	
	Замена					X
Обороты двигателя*	Проверка-регулировка					X
Камера сгорания, глушитель*	Очистка					X
Топливный бак	Очистка**					X
Топливопровод	Проверка (осмотр)	X				
	Замена*					X
Корпус изделия, вентиляционные отверстия	Очистка		X			

* Рекомендуется обращаться в авторизованный сервисный центр **DAEWOO**

** **ВНИМАНИЕ!!!** Интервалы между проверками и техническим обслуживанием сокращаются при эксплуатации в условиях повышенной запыленности. Несоблюдение периодичности технического обслуживания может привести к поломке двигателя, что не будет являться гарантийным случаем.

*** В случае повреждения требуется незамедлительная замена.

ХРАНИЕ И ТРАНСПОРТИРОВКА

ХРАНИЕ

Храните устройство в сухом, чистом помещении. Очищайте устройство после каждого использования, очищайте режущую гарнитуру, редуктор, защитный кожух от травы и грязи. Приступая к техобслуживанию убедитесь, что свечной колпачок снят.

Помещение для хранения должно быть сухим и не пыльным. Кроме того, устройство следует хранить в недоступном для детей месте. Возможные неисправности на устройстве следует устранять, в принципе, перед установкой машины на хранение, чтобы она находилась всегда в состоянии готовности эксплуатации.

ТРАНСПОРТИРОВКА

- Устройство должно транспортироваться в положении, указанном на коробке.
- При погрузочно-разгрузочных работах не допускается подвергать устройство ударным нагрузкам.
- Устройство должно быть надежно закреплено, что бы не допускать его перемещения внутри транспортного средства.

КОНСЕРВАЦИЯ

Если моторная коса не будет использоваться дольше 6 недель, необходимо подготовить ее к хранению.

- Полностью опустошите топливный бак и карбюратор.
- Горючее имеет ограниченный срок хранения и может привести к появлению осадков в бачке и карбюраторе.
- Остатки горючего в резервных канистрах необходимо использовать в других двигателях или утилизировать их.
- Металлический режущий инструмент необходимо очистить и слегка смазать моторным маслом
- Перед новым запуском в эксплуатацию заправить моторную косу свежей топливной смесью.

ВНИМАНИЕ

Бензокосы с четырехтактными двигателями (DABC 4ST и DABC 4PRO) следует хранить и перевозить в горизонтальном положении. Переворачивание косы может привести к попаданию моторного масла из картера двигателя в цилиндр, карбюратор, глушитель.

СРОК СЛУЖБЫ И УТИЛИЗАЦИЯ УСТРОЙСТВА

СРОК СЛУЖБЫ

При выполнении всех требований настоящей инструкции по эксплуатации, срок службы изделия составляет **5 лет**.

УТИЛИЗАЦИЯ УСТРОЙСТВА

- Устройство, инструкцию по эксплуатации, и все комплектующие детали следует хранить на протяжении всего срока эксплуатации. Должен быть обеспечен свободный доступ ко всем деталям и всей необходимой информации для всех пользователей устройства.
- Данное устройство и комплектующие узлы изготовлены из безопасных для окружающей среды и здоровья человека материалов и веществ.
- Тем не менее, для предотвращения негативного воздействия на окружающую среду, по окончании использования устройства, либо по истечению срока его службы, или его непригодности к дальнейшей эксплуатации, устройство подлежит сдаче в приемные пункты по переработке металлолома и пластмасс.
- Утилизация устройства и комплектующих узлов заключается в его полной разборке и последующей сортировке по видам материалов и веществ, для последующей переплавки или использования для вторичной переработки.
- По истечению срока службы, устройство должно быть утилизировано в соответствии с нормами, правилами и способами, действующими в месте утилизации бытовых приборов.
- Утилизация устройства должна быть произведена без нанесения экологического ущерба окружающей среде, в соответствии с нормами и правилами, действующими на территории Таможенного союза.
- Технические жидкости (топливо, масло) необходимо утилизировать отдельно, в соответствии с нормами утилизации отработанных нефтепродуктов, действующими в месте утилизации.
- Не выливайте отработанное масло в канализацию или на землю. Отработанное масло должно сливаться в специальные емкости и отправляться в пункты сбора и переработки отработанных масел.

ГАРАНТИЙНЫЕ ОБЯЗАТЕЛЬСТВА

Основной гарантийный срок на изделие составляет **12 месяцев** со дня продажи. В течение Гарантийного срока устраняются бесплатно неисправности, возникшие из-за применения некачественного материала при производстве и дефекты сборки, допущенные по вине производителя. Гарантия вступает в силу только при правильном заполнении Гарантийного талона. Изделие принимается в ремонт в чистом виде и полной комплектности.

ДОПОЛНИТЕЛЬНАЯ ГАРАНТИЯ XXL

Производитель предоставляет Дополнительную гарантию - **24 месяца** на изделие с даты окончания основного Гарантийного срока.

Программа гарантии **DAEWOO XXL** позволяет расширить срок бесплатного гарантийного обслуживания при соблюдении следующих условий:



1 Убедитесь, что продавец заполнил гарантийный талон и указал дату продажи



2 Не позднее 30 дней с момента покупки зайдите на официальный сайт DAEWOO Power Products



3 Заполните простую форму и активируйте серийный номер изделия



4 Получите Сертификат на расширенное гарантийное обслуживание DAEWOO XXL на свой электронный адрес



5 Регулярно проходите техническое обслуживание в любом авторизованном сервисном центре*



6 Соблюдайте все требования и рекомендации по эксплуатации изделия, указанных в Руководстве пользователя

*при прохождении планового технического обслуживания (далее «ТО») в авторизованном сервисном центре необходимо получить соответствующую отметку в Гарантийном талоне. График технического обслуживания и перечень работ указаны в Руководстве пользователя каждого Изделия, а также на веб-сайте в сети Интернет по адресу: www.daewoo-power.ru

При невыполнении любого из выше указанных требований считается, что Дополнительная гарантия не установлена. Дополнительная гарантия не распространяется на отдельные детали, комплектующие, расходные материалы, дефекты и случаи, на которые не установлен основной Гарантийный период.

УСЛОВИЯ ПРЕДОСТАВЛЕНИЯ ГАРАНТИИ

Гарантийные обязательства распространяются только на производственные дефекты.

Большинство изделий требуют определенного ухода и регулярного технического обслуживания. Порядок прохождения обслуживания указан в инструкции по эксплуатации для каждого изделия. ТО должно проводиться только специалистами авторизованных сервисных центров с соответствующей отметкой в Гарантийном талоне. В случае не своевременного выполнения ТО, если это явилось причиной возникновения неисправностей (дефектов) каких-либо узлов и агрегатов Изделия, покупатель полностью теряет право на дополнительную гарантию.

Техническое обслуживание продукции не является гарантийным обязательством изготовителя (продавца) и оплачивается потребителем по расценкам авторизованного сервисного центра.

На все изделия установлен ограниченный срок службы, указанный в инструкции по эксплуатации каждого изделия. По истечении установленного срока службы изготовитель не несет ответственности за безопасное использование изделия.

Информация о технически сложных товарах. Пункт 3 Перечня технических сложных товаров, утвержденного Постановлением Правительства РФ от 10.11.2011 г. №924 включает тракторы, мотоблоки, мотокультиваторы, машины и оборудование для сельского хозяйства с двигателем внутреннего сгорания (с электродвигателем). Согласно разъяснению Минпромторга России (письмо от 10.04.2012 г. № 08-693), к указанным машинам и оборудованию относятся: мотокосы, триммеры, кусторезы, газонокосилки, косилки для высокой травы, генераторы (бензиновые и дизельные), мотопомпы, электронасосы, бензопилы и электропилы, мойки высокого давления, дизельные (электрические и газовые) нагреватели, снегоочистители роторные, малогабаритные машины для уборки снега.

В случае несвоевременного извещения о выявленных неисправностях, продавец, импортер или уполномоченная организация вправе отказать полностью или частично от удовлетворения предъявляемых претензий (ст. 483 ГК РФ).

Гарантия исключает действия обстоятельств непреодолимой силы, находящиеся вне контроля производителя.

Заводской брак определяется экспертной комиссией авторизованного сервисного центра.

ГАРАНТИЯ НЕ РАСПРОСТРАНЯЕТСЯ

- На механические повреждения (трещины, сколы и т.д.) и повреждения, вызванные воздействием агрессивных сред, загрязнением, попаданием инородных предметов внутрь изделия и вентиляционные решетки, а также на повреждения, наступившие вследствие неправильного хранения (коррозия металлических частей);
- На неисправности, вызванные засорением топливной или охлаждающей систем;
- На неисправности, возникшие вследствие перегрузки изделия или неправильной эксплуатации, применения изделия не по назначению, а также при нестабильности параметров электросети, превышающих нормы, установленные ГОСТ Р 54149-2010. Безусловными признаками перегрузки изделия являются оплавление или изменение цвета деталей вследствие воздействия высокой температуры, одновременный выход из строя двух и более узлов, задиры на поверхностях цилиндра или поршня, разрушение поршневых колец, шатунных вкладышей. Также гарантийные обязательства не распространяются на выход из строя автоматического регулятора напряжения электрогенераторов вследствие неправильной эксплуатации;
- На быстроизнашиваемые части (угольные щетки, ремни, резиновые уплотнители, сальники, амортизаторы, пружины сцепления, свечи зажигания, глушители, форсунки, шкивы, направляющие ролики, тросы, ручные стартеры, зажимные патроны, цапги, съемные аккумуляторы, фильтрующие элементы, смазку, сменные приспособления, оснастку, ножи, буры и т.п.) и предохранительные элементы (плавкие предохранители, срезные болты, латунные шестерни, торсионные пружины, демпферные валы и т.п.);

- На профилактику, обслуживание изделия (чистка, промывка, смазка и т.п.), установку и настройку изделия;
- На электрические кабели с механическими и термическими повреждениями;
- На изделие, вскрывавшееся или отремонтированное вне авторизованного сервисного центра. Признаками вскрытия изделия вне авторизованного сервисного центра являются, в том числе заломы шлицевых частей крепежных элементов;
- В случае эксплуатации изделия с признаками неисправности (повышенный шум, вибрация, потеря мощности, снижение оборотов, запах гари);
- На неисправности, возникшие при использовании изделия для нужд, связанных с осуществлением предпринимательской деятельности, сдачи в аренду, эксплуатацией более 50 ч/мес;
- В случае естественного износа изделия, износа трущихся частей (выработка ресурса);
- В случае, если гарантийный талон не заполнен или отсутствует печать (штамп) Продавца;
- При отсутствии подписи владельца на гарантийном талоне.

Телефон службы технической поддержки DAEWOO 8-800-301-10-12

www.daewoo-power.ru

Power your skills



DAEWOO
POWER PRODUCTS

Manufactured under license of Daewoo International Corporation, Korea

WWW.DAEWOO-POWER.RU

5