

СКАРИФИКАТОР БЕНЗИНОВЫЙ

DSC 4000

ОГЛАВЛЕНИЕ

Комплектация	2
Технические характеристики	3
Описание изделия	4
Информация по безопасности	5
Описание символов	6
Сборка изделия	7
Эксплуатация изделия	9
Техническое обслуживание	14
Регламент обслуживания	16
Поиск неисправностей	17
Хранение и транспортировка	18
Утилизация устройства	18
Гарантийное обслуживание	19

Производитель оставляет за собой право на внесение изменений в конструкцию, дизайн и комплектацию изделий.

Изображения в инструкции могут отличаться от реальных узлов и надписей на изделии.

**Адреса сервисных центров по обслуживанию
силовой техники DAEWOO Вы можете найти на сайте
WWW.DAEWOO-POWER.RU**



EAC — Соответствует всем требуемым Техническим регламентам Таможенного союза ЕврАзЭС.

Благодарим Вас за приобретение скарификатора **DAEWOO**

В данном руководстве содержится описание техники безопасности и процедур по обслуживанию и использованию устройства, а также самая свежая информация, доступная к моменту печати. Хотим предупредить, что некоторые изменения, внесенные производителем, могут быть не отражены в данном руководстве. А также изображения и рисунки могут отличаться от реального изделия. При возникновении проблем используйте контактную информацию, расположенную в конце руководства. Перед началом работы с устройством необходимо внимательно прочитать все руководство. Это поможет избежать возможных травм и повреждения оборудования.

КОМПЛЕКТАЦИЯ*

- Корпус скарификатора в сборе — 1 шт.
- Нижняя рукоятка — 1 шт.
- Верхняя рукоятка — 1 шт.
- Крепежные элементы и болты – 1 компл.
- Твердый каркас травосборника — 1 шт.
- Матерчатый кожух травосборника – 1 шт.
- Крепеж для кабеля — 1 шт.
- Вал 16 ножей – 1 шт.
- Игольчатый вал – 1 шт.
- Руководство пользователя — 1 шт.
- Гарантийный талон — 1 шт.
- Свечной ключ — 1 шт.

*На усмотрение производителя в некоторые модели могут быть добавлены дополнительные аксессуары и принадлежности, о чем указывается на упаковке товара или на специальном стикере.

ТЕХНИЧЕСКИЕ ХАРАКТЕРИСТИКИ

DSC 4000	
Мощность, л. с	5
Тип двигателя	бенз., 4-х тактн., OHV
Производитель двигателя	DAEWOO
Рабочий объем, см ³	160
Модель двигателя	series 160
Скорость вращения, об/мин	3600
Объем топливного бака, л	1,2
Объем масляного картера, л	0,5
Рабочая ширина, мм	400
Рабочая глубина, мм	от -15 до +5 мм
Объем травосборника, л	55
Регулировка глубины	6 положений
Размер колес, мм	200/200
Количество ножей, шт.	18
Количество штифтов, шт.	24
Вес нетто, кг	32,3
Вес брутто, кг	36,14
Габариты в упаковке, мм	647×577×507

ОБЩИЙ ВИД И СОСТАВНЫЕ ЧАСТИ ИЗДЕЛИЯ

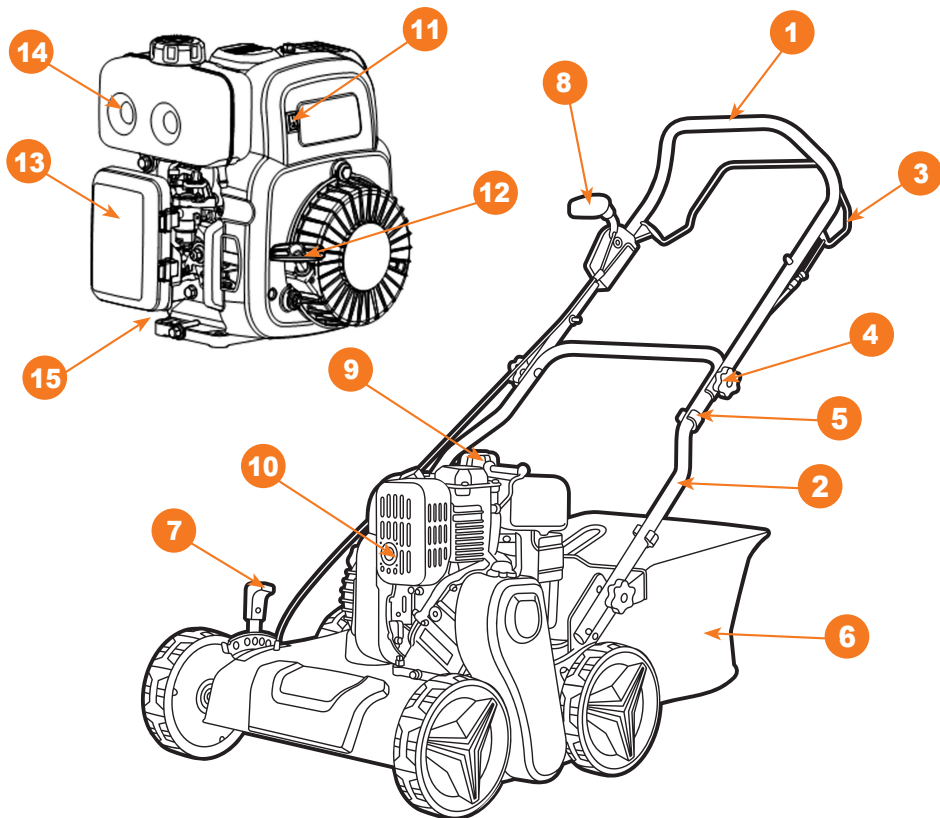

- | | |
|---|--|
| 1. Верхняя рукоятка | 10. Глушитель |
| 2. Нижняя рукоятка | 11. Кнопка включения двигателя |
| 3. Скоба запуска | 12. Рукоятка стартера |
| 4. Барашки крепления | 13. Воздушный фильтр |
| 5. Клипсы крепления кабеля | 14. Топливный бак |
| 6. Травосборник | 15. Заливная горловина масляного картера |
| 7. Регулировка глубины обработки | |
| 8. Переключатель режима транспортировки | |
| 9. Заливная горловина топливного бака | |

ИНФОРМАЦИЯ ПО БЕЗОПАСНОСТИ

Перед началом эксплуатации внимательно прочитайте данное руководство пользователя. Работа с устройством без ознакомления с данным руководством может привести к повреждению техники и получению травм.

Необходимо обратить особое внимание на следующие предупреждения:

- Приводить устройство в действие разрешается только, находясь в хорошем физическом и психическом состоянии.
- Не используйте скарификатор под дождем и в условиях повышенной влажности. Не трогайте устройство влажными руками.
- Перед началом эксплуатации скарификатора необходимо узнать варианты аварийной остановки.
- Не допускайте никого к работе с устройством без прочтения данной инструкции.
- Держите детей и домашних животных вдали от устройства.
- Запрещается работать с устройством после приема лекарств, употребления алкогольных напитков и наркотиков, которые могут оказать негативное влияние на реакцию работающего.
- Данное устройство предназначено только для обработки газонов. Использование скарификатора в других целях запрещено.
- Не используйте скарификатор, если устройство или его элементы находятся в неисправном состоянии.
- Удалите всех посторонних лиц на расстояние не менее 5 м. от места работы с устройством.
- Не начинайте работу, пока территория не освобождена от посторонних предметов.
- Храните устройство в местах, недоступных для детей.
- При эксплуатации устройства всегда одевайте прочную обувь на нескользящей подошве.
- Перед использованием всегда производите визуальный осмотр, что бы убедиться, что элементы и детали не изношены и не имеют повреждений. При повреждении ножа необходимо выполнить замену до начала работы с устройством, чтобы не нарушить баланс устройства.
- Всегда следите за правильным расположением устройства на склонах, что бы избежать потери контроля над управлением и опрокидывания.
- Смену направления движения на холмистой местности надо производить с большей осторожностью, чтобы не потерять контроль над устройством.
- Следите за препятствиями при движении скарификатора назад, чтобы не споткнуться.
- Откладывайте устройство, только после выключения и полной остановки ножа.
- Используйте только оригинальные запчасти **DAEWOO**, обращаясь за обслуживанием в авторизованные сервисные центры.

ОПИСАНИЕ СИМВОЛОВ



Внимание! При работе с устройством соблюдайте технику безопасности.



Внимание! Опасность попадания отбрасываемых элементов в человека. Не стойте перед работающим устройством.



Внимание! Внимательно прочитайте руководство пользователя перед эксплуатацией.



Не подносите руки к вращающимся частям устройства.



Соблюдайте дистанцию при работе



Не используйте устройство во время дождя и в условиях повышенной влажности.



Внимание! Держите руки и ноги вдали от режущих инструментов.



Дождитесь полной остановки всех вращающихся деталей перед тем, как дотрагиваться до них.

Меры предосторожности при обращении с топливом

- Бензин является легковоспламеняющимся веществом. Пары бензина взрывоопасны.
- После использования скарификатора дайте двигателю остыть.
- Заправку топливного бака следует производить при неработающем двигателе на открытом воздухе или в хорошо проветриваемых помещениях.
- Запрещается заполнять топливный бак выше отметки максимум.
- Запрещается курить в непосредственной близости от топлива, а также приближаться к топливу с источниками пламени или искр.
- Храните бензин исключительно в специально предназначенных для этого емкостях.
- Выключайте двигатель скарификатора, если он не используется.
- Если вам нужно по каким-либо причинам отойти от скарификатора, даже для проверки пространства перед ним, всегда выключайте двигатель.

ВНИМАНИЕ

Поломка устройства, вызванная несоблюдением условий эксплуатации, не является гарантийным случаем.

СБОРКА ИЗДЕЛИЯ

1. Извлеките изделие и все части из коробки.
2. Соедините нижнюю часть рукоятки с кронштейнами на корпусе с помощью болтов 1, шайб 2 и барашков 3.



3. Соедините верхнюю часть рукоятки с нижней с помощью таких же болтов, шайб и барашков.
4. Закрепите кабель клипсами к рукоятке.

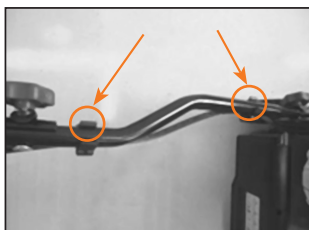

5. Подберите удобный угол расположения рукоятки с учетом вашего роста и длины рук.

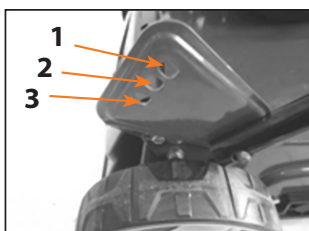

УСТАНОВКА ТРАВΟΣБОРНИКА

Убедитесь в полной остановке двигателя и всех вращающихся частей, прежде чем устанавливать или снимать травосборник!

1. Откройте крышку выброса



2. Установите травосборник на специальные направляющие на корпусе



3. Установка рукоятки стартера. Медленно вытяните ручку стартера и закрепите на специальном кронштейне на рукоятке.

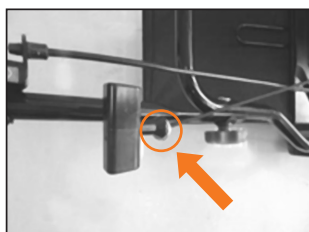

ВНИМАНИЕ

Вал вращается в течение нескольких секунд после отключения двигателя. Остановите скарификатор и заглушите двигатель перед тем, как отсоединить травосборник.

ЭКСПЛУАТАЦИЯ ИЗДЕЛИЯ

ЗАПУСК ДВИГАТЕЛЯ

ВНИМАНИЕ

Вал вращается в течение нескольких секунд после отключения двигателя. Остановите скарификатор и заглушите двигатель перед тем, как отсоединить травосборник.

1. Проверьте уровень масла в картере. Для этого открутите специальный масляный щуп в заливной горловине картера.

При необходимости добавьте моторное масло не выше максимального уровня.

2. Проверьте уровень топлива. При необходимости долейте не выше отметки максимального уровня.

Более подробную информацию по замене масла и заправку топливом читайте в разделе «Обслуживание».

3. Переведите выключатель двигателя в положение «ВКЛ»

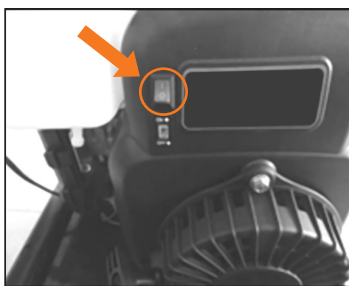
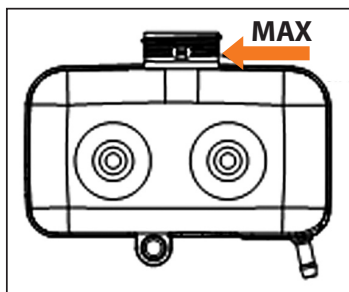
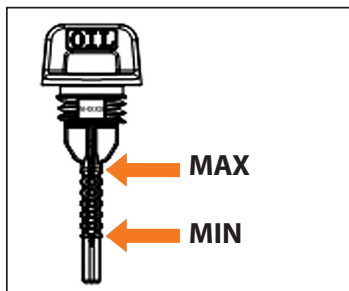

ВНИМАНИЕ

Дождитесь, пока вал полностью остановится перед следующим включением скарификатора, не выключайте и не включайте устройство мгновенно после остановки.

4. При запуске холодного двигателя переведите воздушную заслонку в положение «ЗАКР» | \ |

При запуске уже прогретого двигателя, заслонка должна быть в положении «ОТКР» | † |



5. Переведите переключатель режима транспортировки в положение «ТРАНСП.», для того, чтобы крутящийся вал не касался земли.



6. Прижмите скобу запуска к рукоятке.

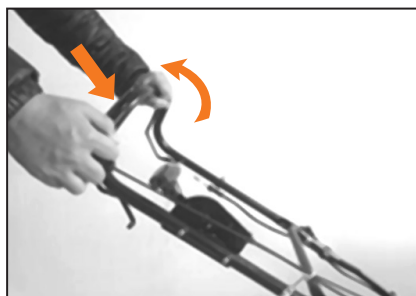

7. Запустите двигатель, потянув за ручку стартера. Скоба запуска должна быть прижата в этот момент.

8. Держите скобу запуска прижатой, переведите рукоятку транспортировки в режим «РАБОТА». Рабочий вал начнет вращение, приступайте к работе.



9. При работе с пружинчатым валом для аэрации почвы переключатель должен быть установлен в положение «ТРАНСП.».

ОСТАНОВКА ДВИГАТЕЛЯ.

1. Отпустите скобу для остановки вращения вала.
2. Переведите рукоятку в режим «ТРАНСП.».
3. Переведите выключатель двигателя в положение «ВЫКЛ» для остановки двигателя.

ВНИМАНИЕ

Вал вращается в течение нескольких секунд после отключения двигателя.
Никогда не пытайтесь остановить вал вручную, это может повредить двигатель.

ТРАВΟΣБОРНИК.

Вы можете выполнять работы с установленным травосборником или без него.

1. Работа без травосборника.

Если вы будете выполнять работы со снятым травосборником, следите за тем, что бы защитная крышка выброса травы была всегда опущена. В этом случае остатки обработанной травы будут падать обратно на газон.

2. Работа с травосборником.

При работе с установленным травосборником, остатки обработанной травы собираются в него. Следите за наполнением травосборника, периодически опустошайте его и очищайте от остатков травы.

1. Заглушите двигатель и дождитесь полной остановки всех вращающихся частей.
2. Поднимите защитную крышку и снимите травосборник.
3. Опустошите травосборник.



РЕГУЛИРОВКА РАБОЧЕЙ ГЛУБИНЫ.

Перед выполнением любых действий по регулировке высоты и замене валов, выключите двигатель, дождитесь полной остановки всех вращающихся частей и отключите свечу зажигания! Скарификатор снабжен регулировкой рабочей глубины: транспортировочная позиция + 5 мм от уровня земли и 5 рабочих позиций -3 мм, -6 мм, -9 мм, -12 мм, -15 мм.

1. Заглушите двигатель и отсоедините кабель питания от свечи зажигания.
2. Переведите ручку выбора режимов в положение «ТРАНСП.»
3. Установите рукоятку регулировки глубины обработки на нужную глубину.

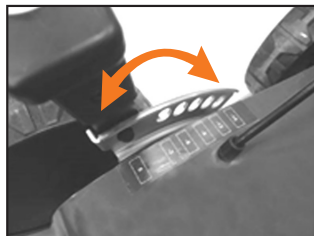

ЗАМЕНА РАБОЧЕГО ВАЛА.

- Используйте рабочие перчатки при работе с острыми частями для предотвращения порезов.
- Устройство может использоваться с ножами для скарификации и с игольчатым валом для аэрации почвы.
- Используйте только оригинальные валы производителя во избежание поломок.

Перед началом установки/замены вала выполните следующие действия:

1. Заглушите двигатель. Дождитесь остановки всех вращающихся частей.
2. Отсоедините провод питания свечи зажигания.
3. Снимите травосборник.
4. Переверните устройство на бок. Следите за тем, что бы не произошло вытекания топлива и масла. При необходимости сначала слейте рабочие жидкости.

Снятие вала.

1. Специальный ключ закреплен на рукоятке, рядом с переключателем транспортировочного режима (рис.1).
2. Открутите 2 шурупа с помощью ключа (рис.2).
3. Выньте вал по направлению стрелок (рис.3).

рис.1



рис.2



рис.3

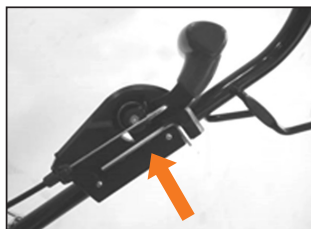

Установка вала.

1. Вставьте новый вал по направлению стрелок (рис.1).
2. Убедитесь, что одна сторона вала вошла в отверстие редуктора скарификатора (рис.2).
3. Закрепите вал 2 шурупами с помощью ключа.
4. Уберите ключ в специальное место на рукоятке.

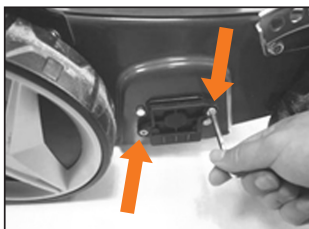

рис.1



рис.2

СОВЕТЫ ПО РАБОТЕ С УСТРОЙСТВОМ

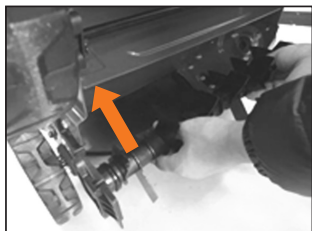
- Скарифицируйте прямыми линиями для хорошего внешнего вида газона. При этом канавки аэрации всегда должны перекрывать друг друга на несколько сантиметров во избежание необработанных полосок.
- Травосборник следует сразу очищать до полного наполнения. Остановите двигатель, перед снятием травосборника.
- Частота скарификации вашего газона определяется, прежде всего, скоростью, с которой растет трава и твердостью почвы.
- Держите нижнюю часть устройства и ножи в чистоте. Сильно загрязненные валы, колеса и другие работающие части устройства, могут влиять на скорость и качество работы.
- Всегда работайте вдоль уклонов (не вверх и не вниз).
- Выключите двигатель перед выполнением любых проверок и замен валов.
- Способ работы для аэрации газона такой же, как и для скарификации. Поэтому вам следует соблюдать эти же инструкции по технике безопасности и условиям работы.

ВНИМАНИЕ

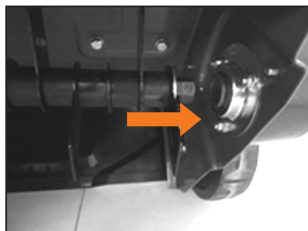
При работе с пружинчатым валом для аэрации почвы переключатель должен быть установлен в положение «ТРАНСП.».

ТЕХНИЧЕСКОЕ ОБСЛУЖИВАНИЕ УСТРОЙСТВА

ТОПЛИВО И МАСЛО

ВНИМАНИЕ

Рекомендуем производить очистку деки после каждого использования для достижения наилучших результатов по сбору травы.

В качестве топлива используйте только неэтилированное горючее с октановым числом выше 90.

Используйте только масло с моющими присадками классификации SF-SG.

Рекомендуется использовать моторное масло для четырехтактного двигателя Daewoo SAE-30.

Общие требования к качеству топлива и масла:

Для выбора коэффициента вязкости SAE руководствуйтесь следующими рекомендациями:

Температура воздуха: от +5 до +35° — SAE30

Температура воздуха: от -15 до + 5° — 10W-30 (всесезонное)

- Использование всесезонного масла при высокой температуре может привести к увеличенному расходу; поэтому необходимо постоянно проверять уровень масла.
- Запрещается смешивать масло от разных производителей и разных маркировок.
- Использование масла SAE 30 при температуре ниже 5 градусов, может привести к повреждению мотора из-за недостаточной смазки.
- Уровень масла всегда должен находиться в диапазоне между минимальной и максимальной отметками на масляном щупе.
- Заливка масла выше максимальной отметки запрещена.

Долив и замена масла в двигателе

Уровень масла в моторе проверяется при остановленном двигателе и размещении газонокосилки на ровной горизонтальной поверхности.

1. Открутите крышку масляной горловины и вытереть измерительный щуп.
2. Вставить щуп в горлышко масляного фильтра, не закручивая его.
3. Проверить уровень масла на щупе. Если уровень масла близок к минимальному пределу, необходимо залить масло до максимального уровня. Не допускается переливание.
4. При замене масла необходимо прогреть двигатель в течении 5 минут, чтобы масло стало более текучим.
5. Опустите шланг шприца (не входит в комплектацию) для маслоотделения в масляный картер через маслосливную горловину.
6. Откачайте масло при помощи шприца и слейте в контейнер для утилизации масла.
7. Залейте в двигатель масло SAE-30

Проверяйте уровень масла каждый раз перед использованием устройства.

ВНИМАНИЕ

Запуск мотора с низким уровнем масла может привести к его повреждению. Всегда проверяйте и доливайте масло перед запуском! Не превышайте максимальный уровень при заливке масла!

ВОЗДУШНЫЙ ФИЛЬТР

ВНИМАНИЕ

Проверяйте и очищайте воздушный фильтр на регулярной основе. Отказ от очистки фильтра в течении длительного периода приводит к снижению мощности двигателя и скорости вращения ножа.

- Очистите зону вокруг воздушного фильтра перед вскрытием.
- Достаньте и очистите фильтрующий элемент.
- При необходимости проведите замену фильтрующего элемента на новый (рис.1).
- Убедитесь, что все детали установлены правильно и закройте крышку, как показано на рисунке (рис.2).



рис.1



рис.2

СВЕЧА ЗАЖИГАНИЯ

1. Снимите свечной колпачок.
2. Очистите место вокруг свечи зажигания щёткой
3. Свечным ключом выкрутите свечу.
4. Проверьте целостность изолятора свечи.
5. Очистите свечу металлической щёткой.
6. Измерьте расстояние между электродами.
7. Расстояние между электродами должно быть: 0,7 - 0,8 мм.
8. При повреждениях свечи — замените её.
9. Установите свечной колпачок на место.

РЕГЛАМЕНТ ОБСЛУЖИВАНИЯ

ПЕРИОДИЧНОСТЬ ТЕХНИЧЕСКОГО ОБСЛУЖИВАНИЯ (временной интервал или часы работы, в зависимости от того, что наступит раньше)	Действия	При каждом использо- вании	По оконча- нии перво- го месяца или через первые 20 часов работы	Каждые 3 месяца или 50 часов работы	Каждый 6 месяцев или 100 часов работы	Каждый год или 300 часов работы
Моторное масло	Проверка уровня	X				
	Замена		X	X**		
Воздушный фильтр	Проверка (осмотр)	X				
	Очистка			X**		
	Замена				X	
Свеча зажигания	Проверка- регулировка			X		
	Замена				X	
Обороты двигателя*	Проверка- регулировка				X	
Тепловые зазоры клапанов*	Проверка- регулировка					X
Камера сгорания*	Очистка					X
Топливный бак	Очистка					X
Топливопровод	Проверка (осмотр)	X				
	Замена*					X
Ремень привода вала	Проверка (осмотр)		X			
	Замена*					X
Ролик натяжения ремня	Проверка (осмотр)		X			
Трос регулировки высоты	Проверка	X				
	Регулировка		X		X	
Подшипники рабочего вала	Проверка- смазка				X	
Подшипники колес	Проверка- смазка*				X	
Режущее оборудование	Проверка (осмотр)	X				
	Заточка/ замена***				X	

* Рекомендуется обращаться в авторизованный сервисный центр DAEWOO.

** ВНИМАНИЕ!!! Интервалы между проверками и техническим обслуживанием сокращаются при эксплуатации в условиях повышенной запыленности. Несоблюдение периодичности технического обслуживания может привести к поломке двигателя, что не будет являться гарантийным случаем.

*** Требуется заточка, замена при повреждениях ножей, пружин.

ПОИСК НЕИСПРАВНОСТЕЙ

Неисправность	Способ устранения
Повышенная вибрация во время работы	Ослаблены винты крепления вала. Затянуть винты вала.
	Крепление двигателя ослаблено. Затянуть винты крепления двигателя.
Производительность двигателя падает	Почва слишком твердая. Сменить рабочую глубину.
	Выброс забит. Очистить отверстие выброса.
	Вал сильно изношен. Заменить вал.
Низкое качество обработки	Вал сильно изношен. Заменить вал.
	Неправильная рабочая глубина. Откорректировать глубину обработки.
Мотор работает, вал не вращается	Порван приводной ремень. Заменить в специализированном сервисе.
Двигатель не заводится	Проверьте топливо (количество, свежесть, отсутствие воды в топливе и пр.). Используйте только чистый, свежий бензин.
	Проверьте масло (количество: перелив - нехватка; чистота, свежесть).
	Проверьте, присоединен ли провод к свече зажигания.
	Проверьте правильность работы органов дистанционного управления оборудования.
Двигатель не заводится	Проверьте открывание - закрывание воздушной заслонки карбюратора.
	Проверьте правильность установки предохранительных блокировок оборудования.
Двигатель глохнет	Рычаг воздушной заслонки установлен в положение «CHOKE».
	Проверьте масло (количество: перелив - нехватка; чистота, свежесть).
	Выньте свечу зажигания и убедитесь, что на нее не попадает масло из цилиндра.
	Убедитесь в отсутствии поломок с нижней части скарификатора.
Двигатель дымит	Закрыта воздушная заслонка. Откройте воздушную заслонку.
	Забит воздушный фильтр. Проведите очистку.
	Убедитесь, что уровень масла не превышен.
	Проверить правильность установки воздушного фильтра и его состояние.
	Проверьте рабочее состояние и выполнение правил установки воздушного фильтра.

ХРАНЕНИЕ И ТРАНСПОРТИРОВКА

- Чистите внешние части устройства мягкой тканью, смоченной в воде. Не мойте устройство полностью водой, чистящими средствами и растворителями.
- Удаляйте остатки травы и других частиц из всех отделов скарификатора, особенно вентиляционных отверстий.
- Проводите чистку вала специальными устройствами или плотной тканью. Не трогайте вал голыми руками, во избежание порезов.
- Храните устройство в темном сухом месте. Не ставьте наверх устройства другие предметы.
- Не перетягивайте кабели.

КОНСЕРВАЦИЯ

- Очистите скарификатор от грязи и травы. Помещение для хранения должно быть сухим и не пыльным. Кроме того, устройство следует хранить в недоступном для детей месте. Возможные неисправности на устройстве следует устранять, в принципе, перед установкой машины на хранение, чтобы она находилась всегда в состоянии готовности эксплуатации.

ТРАНСПОРТИРОВКА

- Устройство должно транспортироваться в положении, указанном на коробке.
- При погрузочно-разгрузочных работах не допускается подвергать устройство ударным нагрузкам.
- Устройство должно быть надежно закреплено, что бы не допускать его перемещения внутри транспортного средства.

УТИЛИЗАЦИЯ УСТРОЙСТВА

- Устройство, инструкцию по эксплуатации, и все комплектующие детали следует хранить на протяжении всего срока эксплуатации. Должен быть обеспечен свободный доступ ко всем деталям и всей необходимой информации для всех пользователей устройства.
- Данное устройство и комплектующие узлы изготовлены из безопасных для окружающей среды и здоровья человека материалов и веществ.
- Тем не менее, для предотвращения негативного воздействия на окружающую среду, по окончании использования устройства, либо по истечению срока его службы, или его непригодности к дальнейшей эксплуатации, устройство подлежит сдаче в приемные пункты по переработке металлолома и пластмасс.
- Утилизация устройства и комплектующих узлов заключается в его полной разборке и последующей сортировке по видам материалов и веществ, для последующей переплавки или использования для вторичной переработки.
- По истечению срока службы, устройство должно быть утилизировано в соответствии с нормами, правилами и способами, действующими в месте утилизации бытовых приборов.
- Утилизация устройства должна быть произведена без нанесения экологического ущерба окружающей среде, в соответствии с нормами и правилами, действующими на территории Таможенного союза.
- Технические жидкости (топливо, масло) необходимо утилизировать отдельно, в соответствии с нормами утилизации отработанных нефтепродуктов, действующими в месте утилизации.
- Не выливайте отработанное масло в канализацию или на землю. Отработанное масло должно сливаться в специальные емкости и отправляться в пункты сбора и переработки отработанных масел.

ГАРАНТИЙНЫЙ ПЕРИОД

Основной гарантийный срок на изделие составляет **12 месяцев** со дня продажи. В течение Гарантийного срока устраняются бесплатно неисправности, возникшие из-за применения некачественного материала при производстве и дефекты сборки, допущенные по вине производителя. Гарантия вступает в силу только при правильном заполнении Гарантийного талона. Изделие принимается в ремонт в чистом виде и полной комплектности.

ДОПОЛНИТЕЛЬНАЯ ГАРАНТИЯ XXL

Производитель предоставляет Дополнительную гарантию - **24 месяца** на изделие с даты окончания основного Гарантийного срока.

Дополнительная гарантия вступает в силу только при условии выполнения следующих требований:

- Регистрация потребителем приобретенного товара на веб-сайте в сети Интернет по адресу: www.daewoo-power.ru не позднее 30 дней с момента покупки. Подтверждением успешной регистрации является ответное письмо, направленное на указанный при регистрации e-mail адрес.
- Прохождение планового технического обслуживания (далее «ТО») в авторизованном сервисном центре с соответствующей отметкой в Гарантийном талоне. График технического обслуживания и перечень работ указаны в Руководстве пользователя каждого Изделия, а также на веб-сайте в сети Интернет по адресу: www.daewoo-power.ru
- Соблюдение потребителем всех требований и рекомендаций по эксплуатации Изделия, указанных в Руководстве пользователя.

При невыполнении любого из выше указанных требований считается, что Дополнительная гарантия не установлена. Дополнительная гарантия не распространяется на отдельные детали, комплектующие, расходные материалы, дефекты и случаи, на которые не установлен основной Гарантийный период.

УСЛОВИЯ ПРЕДОСТАВЛЕНИЯ ГАРАНТИИ

Гарантийные обязательства распространяются только на производственные дефекты.

Большинство изделий требуют определенного ухода и регулярного технического обслуживания. Порядок прохождения обслуживания указан в инструкции по эксплуатации для каждого изделия. ТО должно проводиться только специалистами авторизованных сервисных центров с соответствующей отметкой в Гарантийном талоне. В случае не своевременного выполнения ТО, если это явилось причиной возникновения неисправностей (дефектов) каких-либо узлов и агрегатов Изделия, покупатель полностью теряет право на дополнительную гарантию.

Техническое обслуживание продукции не является гарантийным обязательством изготовителя (продавца) и оплачивается потребителем по расценкам авторизованного сервисного центра.

На все изделия установлен ограниченный срок службы, указанный в инструкции по эксплуатации каждого изделия. По истечении установленного срока службы изготовитель не несет ответственности за безопасное использование изделия.

Информация о технически сложных товарах. Пункт 3 Перечня технических сложных товаров, утвержденного Постановлением Правительства РФ от 10.11.2011 г. №924 включает тракторы, мотоблоки, мотокультиваторы, машины и оборудование для сельского хозяйства с двигателем внутреннего сгорания (с электродвигателем). Согласно разъяснению Минпромторга России (письмо от 10.04.2012 г. № 08-693), к указанным машинам и оборудованию относятся: мотокосы, триммеры, кусторезы, газонокосилки, косилки для высокой травы, генераторы (бензиновые и дизельные), мотопомпы, электронасосы, бензопилы и электропилы, мойки высокого давления, дизельные (электрические и газовые) нагреватели, снегоочистители роторные, малогабаритные машины для уборки снега.

В случае несвоевременного извещения о выявленных неисправностях, продавец, импортер или уполномоченная организация вправе отказаться полностью или частично от удовлетворения предъявляемых претензий (ст. 483 ГК РФ).

Гарантия исключает действия обстоятельств непреодолимой силы, находящиеся вне контроля производителя.

Заводской брак определяется экспертной комиссией авторизованного сервисного центра.

ГАРАНТИЯ НЕ РАСПРОСТРАНЯЕТСЯ

- На механические повреждения (трещины, сколы и т.д.) и повреждения, вызванные воздействием агрессивных сред, загрязнением, попаданием инородных предметов внутрь изделия и вентиляционные решетки, а также на повреждения, наступившие вследствие неправильного хранения (коррозия металлических частей);
- На неисправности, вызванные засорением топливной или охлаждающей систем;
- На неисправности, возникшие вследствие перегрузки изделия или неправильной эксплуатации, применения изделия не по назначению, а также при нестабильности параметров электросети, превышающих нормы, установленные ГОСТ Р 54149-2010. Безусловными признаками перегрузки изделия являются оплавление или изменение цвета деталей вследствие воздействия высокой температуры, одновременный выход из строя двух и более узлов, задиры на поверхностях цилиндра или поршня, разрушение поршневых колец, шатунных вкладышей. Также гарантийные обязательства не распространяются на выход из строя автоматического регулятора напряжения электрогенераторов вследствие неправильной эксплуатации;
- На быстроизнашиваемые части (угольные щетки, ремни, резиновые уплотнители, сальники, амортизаторы, пружины сцепления, свечи зажигания, глушители, форсунки, шкивы, направляющие ролики, тросы, ручные стартеры, зажимные патроны, цанги, съемные аккумуляторы, фильтрующие, смазку, сменные приспособления, оснастку, ножи, буры и т.п.) и предохранительные элементы (плавкие предохранители, срезные болты, латунные шестерни, торсионные пружины, демпферные валы и т.п.);
- На профилактику, обслуживание изделия (чистка, промывка, смазка и т.п.), установку и настройку изделия;
- На электрические кабели с механическими и термическими повреждениями;
- На изделие, вскрывавшееся или отремонтированное вне авторизованного сервисного центра. Признаками вскрытия изделия вне авторизованного сервисного центра являются, в том числе заломы шлицевых частей крепежных элементов;
- В случае эксплуатации изделия с признаками неисправности (повышенный шум, вибрация, потеря мощности, снижение оборотов, запах гари);
- На неисправности, возникшие при использовании изделия для нужд, связанных с осуществлением предпринимательской деятельности, сдачи в аренду, эксплуатацией более 50 ч/мес;
- В случае естественного износа изделия, износа трущихся частей (выработка ресурса);
- В случае, если гарантийный талон не заполнен или отсутствует печать (штамп) Продавца;
- При отсутствии подписи владельца на гарантийном талоне.

Телефон службы технической поддержки DAEWOO 8-800-301-10-12

www.daewoo-power.ru

Power your skills



DAEWOO
POWER PRODUCTS

Manufactured under license of Daewoo International Corporation, Korea

WWW.DAEWOO-POWER.RU

4